

Pièce de croisement TB-TB, rigide, 65°

Référence C1057-01

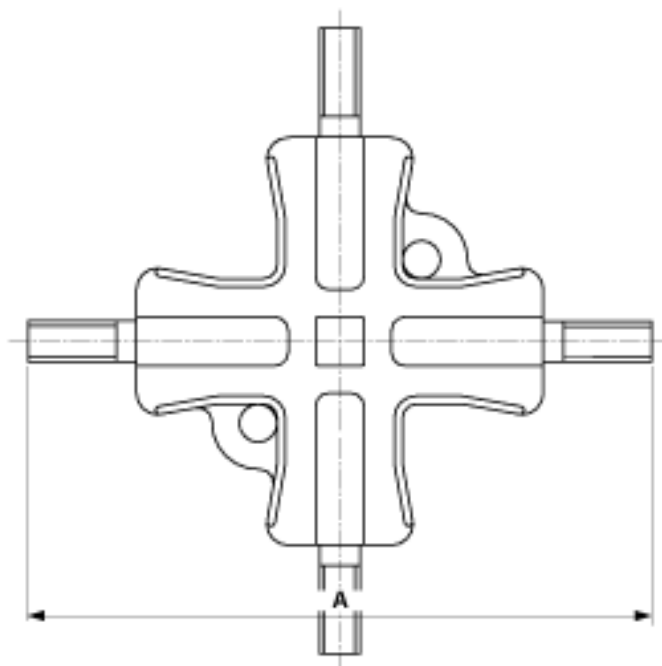

Dimensions

A: 230 mm

Matériel et poids

Matériel: Bz
Poids: 2.230 kg

Remarques

- Pour raccord à tube