

## Pièce de croisement TB-TB, rigide, 90°

Référence C1062-01

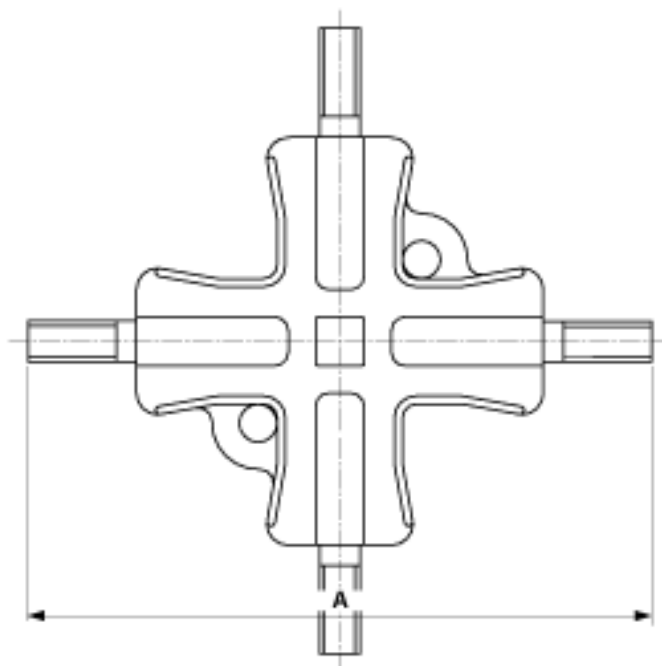

### Dimensions

A: 230 mm

### Matériel et poids

Matériel: Bz  
Poids: 2.520 kg

**Remarques**

- Pour raccord à tube