

C1052-01

KREUZUNGSSTÜCK TB-TB, STARR, 40°

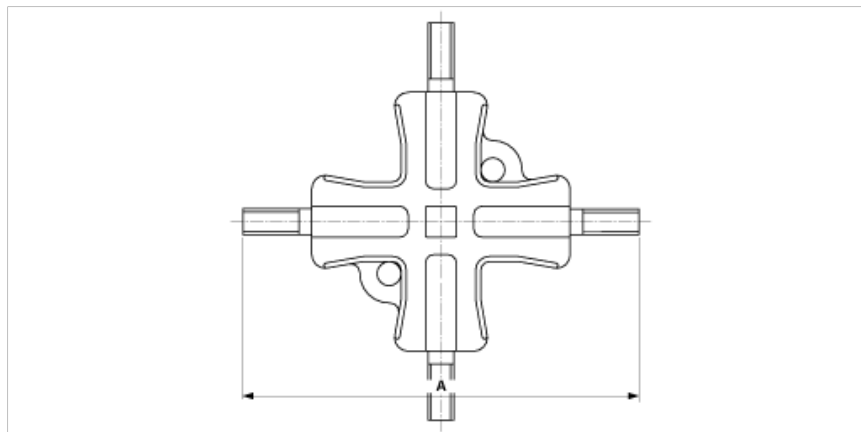

ABMESSUNGEN

A: 290 mm

MATERIAL UND GEWICHT

Material: Bz

Gewicht: 3.030 kg

BEMERKUNGEN

- Für Rohranschluss