

C1053-01

KREUZUNGSSTÜCK TB-TB, STARR, 45°

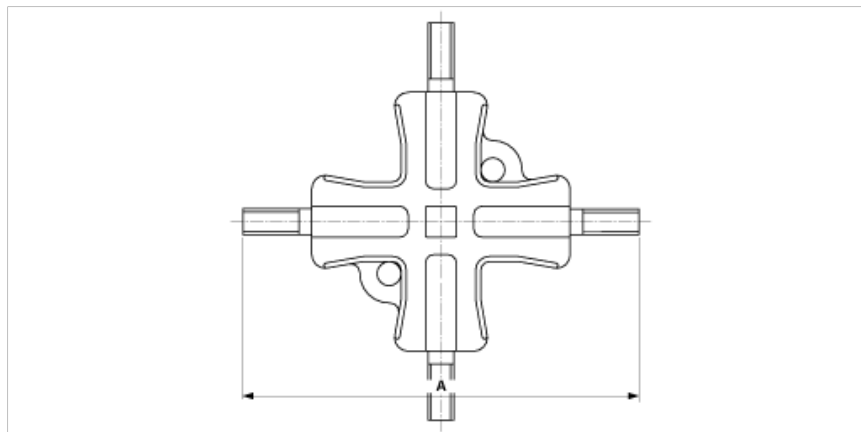

ABMESSUNGEN

A: 275 mm

MATERIAL UND GEWICHT

Material: Bz

Gewicht: 2.850 kg

BEMERKUNGEN

- Für Rohranschluss