

C1054-01

KREUZUNGSSTÜCK TB-TB, STARR, 50°

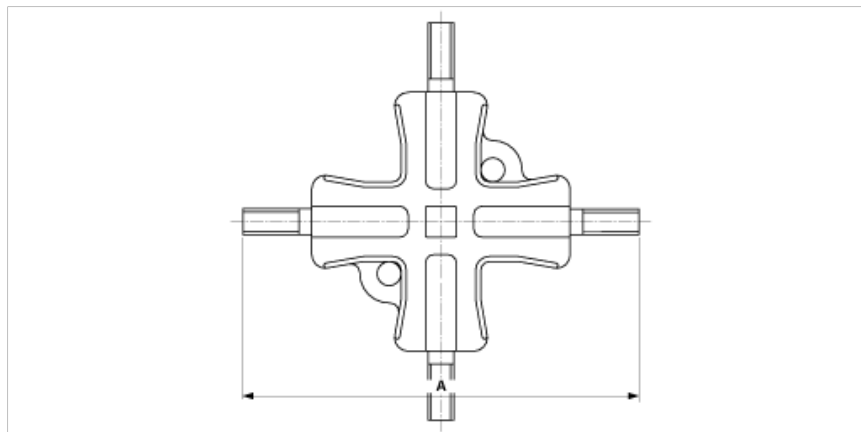

ABMESSUNGEN

A: 260 mm

MATERIAL UND GEWICHT

Material: Bz

Gewicht: 2.700 kg

BEMERKUNGEN

- Für Rohranschluss