

C1055-01

KREUZUNGSSTÜCK TB-TB, STARR, 55°

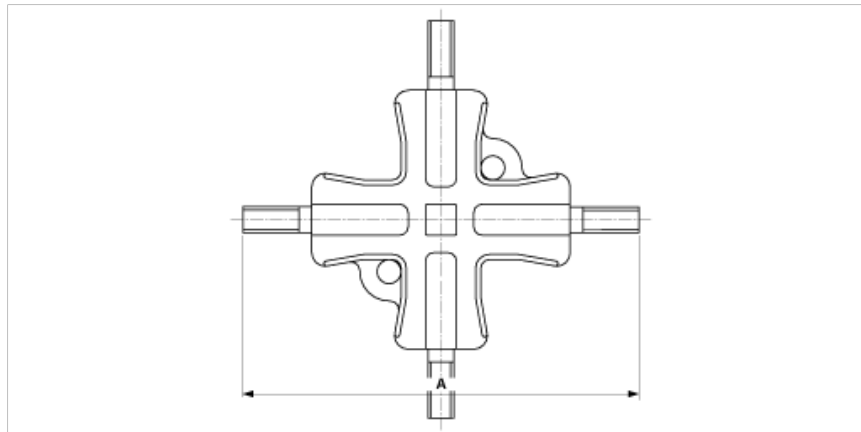

ABMESSUNGEN

A: 245 mm

MATERIAL UND GEWICHT

Material: Bz

Gewicht: 2.560 kg

BEMERKUNGEN

- Für Rohranschluss