

C1056-01

KREUZUNGSSTÜCK TB-TB, STARR, 60°

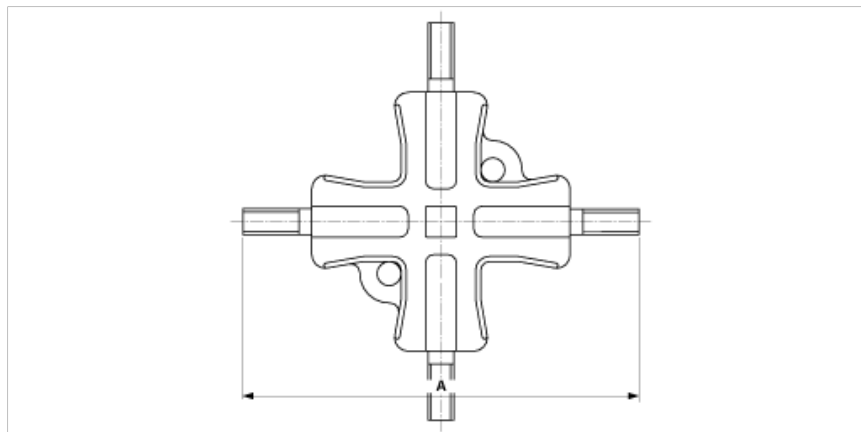

ABMESSUNGEN

A: 230 mm

MATERIAL UND GEWICHT

Material: Bz

Gewicht: 2.260 kg

BEMERKUNGEN

- Für Rohranschluss