

C1060-01

KREUZUNGSSTÜCK TB-TB, STARR, 80°

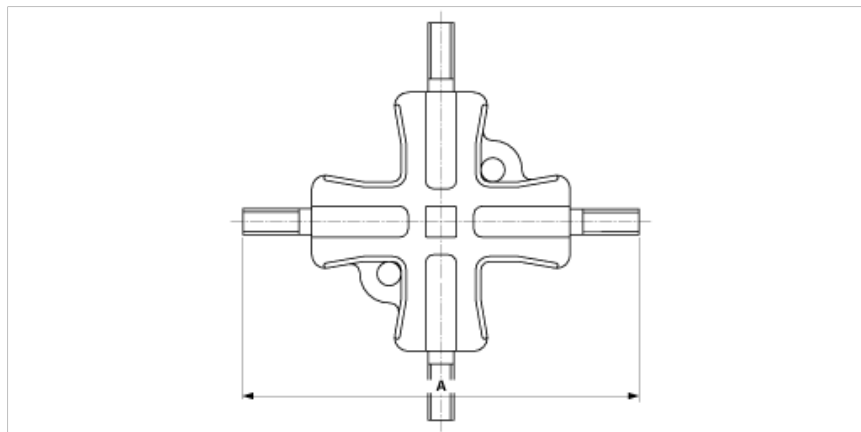

ABMESSUNGEN

A: 230 mm

MATERIAL UND GEWICHT

Material: Bz

Gewicht: 2.430 kg

BEMERKUNGEN

- Für Rohranschluss