

C1062-01

KREUZUNGSSTÜCK TB-TB, STARR, 90°

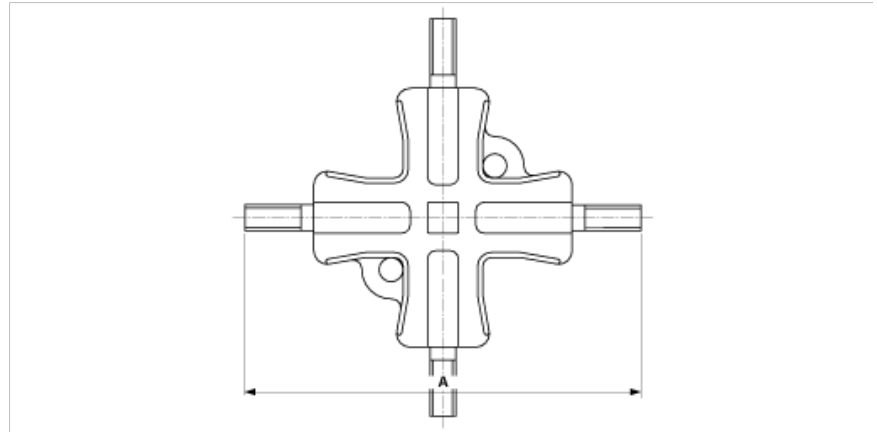

ABMESSUNGEN

A: 230 mm

MATERIAL UND GEWICHT

Material: Bz

Gewicht: 2.520 kg

BEMERKUNGEN

- Für Rohranschluss