

C1155-01

KREUZUNGSSTÜCK TB-TB, VERSTELLBAR, 20°-30°

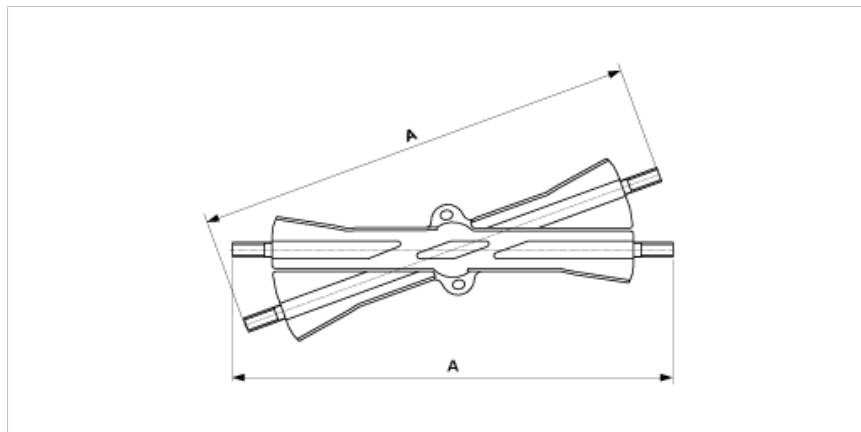

ABMESSUNGEN

A: 300 mm

MATERIAL UND GEWICHT

Material: Bz

Gewicht: 3.500 kg

BEMERKUNGEN

- Verstellbar für Kreuzungswinkel 20°-30°
- Für Rohranschluss